

Chaudières murales gaz à condensation

Avanta Platinum Plus



**Notice
d'utilisation**

Sommaire

1	Introduction	4
	1.1 Symboles utilisés	4
	1.2 Abréviations	4
	1.3 Généralités	4
	1.3.1 Responsabilité du fabricant	4
	1.3.2 Responsabilité de l'installateur	5
	1.3.3 Responsabilité de l'utilisateur	5
2	Consignes de sécurité et recommandations	6
	2.1 Consignes de sécurité	6
	2.2 Recommandations	7
3	Description	8
	3.1 Description générale	8
	3.2 Tableau de commande	8
4	Utilisation de la chaudière	9
	4.1 Démarrer et arrêter la chaudière	9
	4.1.1 Démarrer la chaudière	9
	4.1.2 Arrêter la chaudière	9
	4.2 Affichage des valeurs mesurées	9
	4.3 Modification des réglages	10
	4.3.1 Description des paramètres	10
	4.3.2 Modification des paramètres niveau utilisateur	10
	4.3.3 Modifier la température de l'eau chaude sanitaire	11
	4.3.4 Modification du réglage confort	11
	4.4 Absence prolongée	12
	4.4.1 Arrêt de l'installation	12
	4.4.2 Mise hors gel	12

5	Contrôle et entretien	13
	5.1 Consignes générales	13
	5.2 Vérifications périodiques	13
	5.3 Remplissage de l'installation	14
	5.4 Purge de l'installation de chauffage	15
6	En cas de dérangement	18
	6.1 Codes de pannes	18
	6.1.1 E1 - E2 - E7	18
	6.1.2 E4	18
	6.1.3 Autres codes de pannes	18
	6.1.4 Avant de contacter l'installateur	19
	6.2 Incidents et remèdes	20
7	Caractéristiques techniques	21
	7.1 Caractéristiques techniques	21
8	Economies d'énergie	22
	8.1 Economies d'énergie	22
	8.1.1 Conseils pour économiser de l'énergie	22
	8.1.2 Thermostat d'ambiance et réglages	22
9	Garanties	24
	9.1 Généralités	24
	9.2 Conditions de garantie	24

1 Introduction

1.1 Symboles utilisés

Dans cette notice, différents niveaux de danger sont utilisés pour attirer l'attention sur des indications particulières. Nous souhaitons ainsi assurer la sécurité de l'utilisateur, éviter tout problème et garantir le bon fonctionnement de l'appareil.



DANGER

Signale un risque de situation dangereuse pouvant entraîner des blessures corporelles graves.



AVERTISSEMENT

Signale un risque de situation dangereuse pouvant entraîner des blessures corporelles légères.



ATTENTION

Signale un risque de dégâts matériels.



Signale une information importante.



Signale un renvoi vers d'autres notices ou d'autres pages de la notice.

1.2 Abréviations

- ▶ **ECS** : Eau Chaude Sanitaire
- ▶ **Chauffage central** : Chauffage central

1.3 Généralités

1.3.1. Responsabilité du fabricant

Nos produits sont fabriqués dans le respect des exigences des différentes directives européennes applicables, ils sont de ce fait livrés avec le marquage  et tous les documents nécessaires.

Ayant le souci de la qualité de nos produits, nous cherchons en permanence à les améliorer. Nous nous réservons donc le droit, à tout moment de modifier les caractéristiques indiquées dans ce document.

Notre responsabilité en qualité de fabricant ne saurait être engagée dans les cas suivants :

- ▶ Non-respect des instructions d'utilisation de l'appareil.
- ▶ Défaut ou insuffisance d'entretien de l'appareil.
- ▶ Non-respect des instructions d'installation de l'appareil.

1.3.2. Responsabilité de l'installateur

L'installateur a la responsabilité de l'installation et de la première mise en service de l'appareil. L'installateur doit respecter les consignes suivantes :

- ▶ Lire et respecter les instructions données dans les notices fournies avec l'appareil.
- ▶ Réaliser l'installation conformément à la législation et aux normes en vigueur.
- ▶ Effectuer la première mise en service et effectuer tous les points de contrôles nécessaires.
- ▶ Expliquer l'installation à l'utilisateur.
- ▶ Si un entretien est nécessaire, avertir l'utilisateur de l'obligation de contrôle et d'entretien de l'appareil.
- ▶ Remettre toutes les notices à l'utilisateur.

1.3.3. Responsabilité de l'utilisateur

Pour garantir un fonctionnement optimal de l'appareil, l'utilisateur doit respecter les consignes suivantes :

- ▶ Lire et respecter les instructions données dans les notices fournies avec l'appareil.
- ▶ Faire appel à des professionnels qualifiés pour réaliser l'installation et effectuer la première mise en service.
- ▶ Se faire expliquer l'installation par l'installateur.
- ▶ Faire effectuer les contrôles et entretiens nécessaires.
- ▶ Conserver les notices en bon état à proximité de l'appareil.

Cet appareil n'est pas prévu pour être utilisé par des personnes (y compris des enfants) dont les capacités physiques, sensorielles ou mentales sont réduites ou des personnes dénuées d'expérience ou de connaissances, sauf si elles ont pu bénéficier, par l'intermédiaire d'une personne responsable de leur sécurité, d'une surveillance ou d'instructions préalables concernant l'utilisation de l'appareil. Il convient de surveiller les enfants pour s'assurer qu'ils ne jouent pas avec l'appareil.

2 Consignes de sécurité et recommandations

2.1 Consignes de sécurité



DANGER

En cas d'odeur de gaz :

1. Ne pas utiliser de flamme nue, ne pas fumer, ne pas actionner de contacts ou interrupteurs électriques (sonnette, éclairage, moteur, ascenseur, etc.).
2. Couper l'alimentation en gaz.
3. Ouvrir les fenêtres.
4. Evacuer les lieux.
5. Appeler l'installateur.



DANGER

En cas d'émanations de fumées :

1. Eteindre l'appareil.
2. Ouvrir les fenêtres.
3. Evacuer les lieux.
4. Appeler l'installateur.



AVERTISSEMENT

Selon les réglages de l'appareil :

- ▶ La température des conduits de fumée peut dépasser 60 °C.
- ▶ La température des radiateurs peut atteindre 85 °C.
- ▶ La température de l'eau chaude sanitaire peut atteindre 65 °C.



ATTENTION

Ne pas laisser l'appareil sans entretien :

- ▶ Pour un fonctionnement en toute sécurité et optimale, vous devez faire contrôler régulièrement votre chaudière par un installateur agréé.

2.2 Recommandations



AVERTISSEMENT

Seul un professionnel qualifié est autorisé à intervenir sur l'appareil et l'installation.

- ▶ Vérifier régulièrement la pression en eau de l'installation (pression minimale 0,8 bar, pression recommandée entre 1,5 et 2 bar).
- ▶ Laisser l'appareil accessible à tout moment.
- ▶ Ne jamais enlever, ni recouvrir les étiquettes et plaquettes signalétiques apposées sur les appareils. Les étiquettes et les plaquettes signalétiques doivent être lisibles pendant toute la durée de vie de l'appareil.
- ▶ Préférer le mode Eté ou Antigel à la mise hors tension de l'appareil pour assurer les fonctions suivantes :
 - Antigommage des pompes
 - Protection antigel

3 Description

3.1 Description générale

La **Avanta Platinum Plus** est une chaudière murale gaz HR destinée au chauffage central par radiateur ou par plancher chauffant.

3.2 Tableau de commande

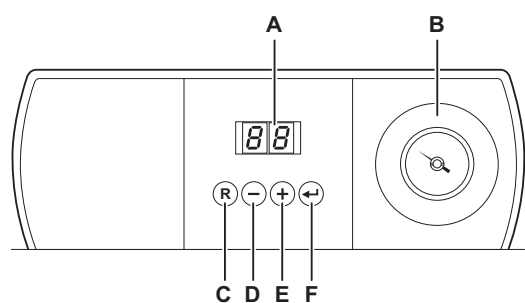

T000075-F

- A** Afficheur
- B** Manomètre
- C** Bouton de réarmement
- D** Touche [-]
- E** Touche [+]
- F** Touche maintenance ou enter

En appuyant sur une touche quelconque, l'affichage présente l'état actuel de la chaudière et le code de commande actuel. En cas de défaut, le code correspondant reste affiché.

4 Utilisation de la chaudière

4.1 Démarrer et arrêter la chaudière

4.1.1 Démarrer la chaudière

1. Insérer la prise électrique de la chaudière dans une prise avec terre.
2. Ouvrir le robinet gaz.
3. Le cycle de démarrage commence. Il dure 3 minutes et ne peut pas être interrompu.
Pendant le cycle de démarrage, l'afficheur donne les informations suivantes :

F	XX	: Version du logiciel
P	XX	: Version paramètre

 Les numéros de version s'affichent en alternance.
 Un cycle de purge d'une durée de 3 minutes environ est effectué automatiquement.
4. Lorsque le cycle de démarrage est terminé, l'afficheur indique **0**. La chaudière est maintenant opérationnelle.

4.1.2 Arrêter la chaudière

1. Couper l'alimentation électrique de la chaudière.
2. Fermer le robinet d'arrivée gaz.

4.2 Affichage des valeurs mesurées

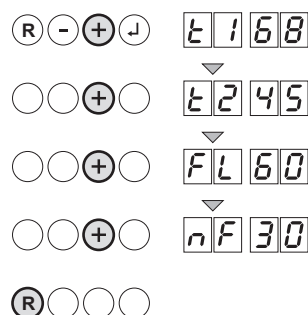

T002199-A

Les valeurs suivantes peuvent être lues dans le menu utilisateur :

1. Appuyer successivement sur la touche **[+]** pour faire défiler les différents paramètres :
 - E1** = Température de départ (°C)
 - E2** = Température retour (°C)
 - E3** = Sonde de température préparateur (°C)
 - E4** = Température extérieure (°C) (uniquement si une sonde extérieure est raccordée)
 - FL** = Courant d'ionisation (µA)
 - nF** = Vitesse du ventilateur (tr/min)
2. Appuyer 1 fois sur la touche **R** pour quitter ce menu et revenir au mode de fonctionnement initial.

4.3 Modification des réglages

Le tableau de commande de la chaudière est réglé pour les installations de chauffage les plus courantes. Avec ces réglages, pratiquement toutes les installations de chauffage fonctionneront correctement. L'utilisateur ou l'installateur peut optimiser les paramètres selon ses propres préférences.

4.3.1. Description des paramètres

Paramètre	Description	Plage de réglage	Réglage d'usine
			Avanta Platinum Plus
P1	Température de départ : T _{SET}	20 à 85 °C	75 °C
P2	Température eau chaude sanitaire : T _{SET}	40 à 60 °C	60 °C
P3	Mode chauffage / ECS	0 = Chauffage désactivé / ECS désactivé 1 = Chauffage activé / ECS activé 2 = Chauffage activé / ECS désactivé 3 = Chauffage désactivé / ECS activé	1
P4	Mode ECO	0 = Mode Confort 1 = Mode économique 2 = Gestion par un thermostat programmable	0
P5	Résistance d'anticipation	0 = Aucune résistance d'anticipation pour le thermostat Marche/Arrêt 1 = Résistance d'anticipation pour le thermostat Marche/Arrêt	0
P6	Ecran d'affichage	0 = L'écran reste éteint 1 = L'écran reste allumé 2 = L'écran s'éteint automatiquement après 3 minutes	2

4.3.2. Modification des paramètres niveau utilisateur

Les paramètres P1 à P6 peuvent être modifiés par l'utilisateur afin de répondre à ses besoins en chauffage central et en production d'eau chaude sanitaire (ECS).

**ATTENTION**

La modification des paramètres d'usine peut nuire au bon fonctionnement de l'appareil.

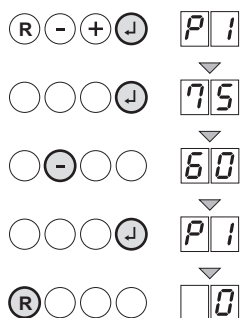

T001407-B

1. Appuyer sur la touche ←. Le code **P1** s'affiche.
2. Appuyer une deuxième fois sur la touche ←. La valeur paramétrée **75** s'affiche.
3. Appuyer sur la touche **[+]** ou **[-]** pour modifier la valeur. Dans cet exemple, utiliser la touche **[-]** pour modifier la valeur à **60** °C.
4. Appuyez sur la touche ← pour confirmer la valeur.
5. Régler éventuellement d'autres paramètres en les sélectionnant à l'aide des touches **[+]** ou **[-]**.
6. Appuyer 2 fois sur la touche **R** pour quitter ce menu et revenir au mode de fonctionnement initial.

4.3.3. Modifier la température de l'eau chaude sanitaire

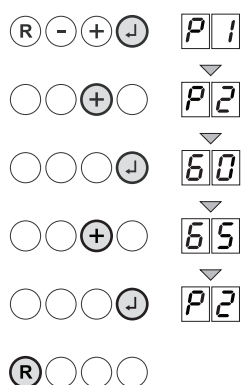

R000044-A

1. Appuyer sur la touche ← jusqu'à ce que les codes **P1** et **1** s'affichent en alternance.
2. Appuyer sur la touche **[+]** jusqu'à ce que les codes **P2** et **2** s'affichent en alternance.
3. Appuyer sur la touche ←. La valeur réglée pour la température d'eau chaude sanitaire s'affiche : 60°C (réglage d'usine).
4. Appuyer sur la touche **[+]** ou **[-]** pour modifier la valeur. Par exemple à 65°C.
5. Pour valider la nouvelle valeur, appuyer sur la touche ←. Les codes **P2** et **2** s'affichent en alternance.
6. Appuyer sur la touche **R** pour revenir au mode de fonctionnement de la chaudière.

4.3.4. Modification du réglage confort

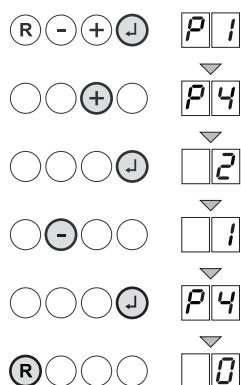

R000045-A

1. Appuyer sur la touche ← jusqu'à ce que les codes **P1** et **1** s'affichent en alternance.
2. Appuyer 3 x sur la touche **[+]** jusqu'à ce que les codes **P4** et **4** apparaissent alternativement.
3. Appuyer sur la touche ←. Le réglage de la position "eco ou maintenir la chaleur" apparaît.
4. Appuyer sur la touche **[-]**. La position se modifie, par exemple position 1 (= position eco).
5. Pour valider la nouvelle valeur, appuyer sur la touche ←. Les codes **P4** et **4** s'affichent en alternance.
6. Appuyer sur la touche **R** pour revenir au mode de fonctionnement de la chaudière.

4.4 Absence prolongée

4.4.1. Arrêt de l'installation

Si le système de chauffage central n'est pas utilisé pendant une longue période, il est recommandé de mettre la chaudière hors tension.

1. Couper l'alimentation électrique de la chaudière.
2. Fermer le robinet d'arrivée gaz.
3. Assurer la protection antigél.

4.4.2. Mise hors gel

Nous conseillons de régler le thermostat chaudière à une valeur de 10 °C, dans le cas d'une installation classique.

Mettre la chaudière en mode économique à l'aide du paramètre , le mode maintien en température est ainsi désactivé.

Une protection antigél de l'installation et de l'ambiance est assurée en cas d'absence.

Si la température de l'eau de chauffage central de la chaudière baisse trop, le dispositif de protection intégré se met en marche :

- ▶ Si la température de l'eau est inférieure à 7 °C, la pompe de circulation est activée.
- ▶ Si la température de l'eau est inférieure à 3 °C, la chaudière est activée.
- ▶ Si la température de l'eau est supérieure à 10 °C, la chaudière est éteinte et la pompe de circulation tourne encore pendant 15 minutes.

5 Contrôle et entretien

5.1 Consignes générales



ATTENTION

- ▶ Une inspection annuelle est obligatoire.
- ▶ Il est recommandé de souscrire un contrat d'entretien.
- ▶ Les opérations de maintenance sont à effectuer par un professionnel qualifié.
- ▶ Seules des pièces de rechange d'origine doivent être utilisées.

5.2 Vérifications périodiques

- ▶ Vérifier la pression d'eau dans l'installation. Si la pression d'eau est trop basse, ajouter de l'eau dans l'installation.  Voir chapitre : "Remplissage de l'installation", page 14.
- ▶ Contrôler visuellement la présence éventuelle de fuites d'eau.
- ▶ Ouvrir et fermer les robinets des radiateurs plusieurs fois par an (ceci permet d'éviter que les robinets ne se grippent).

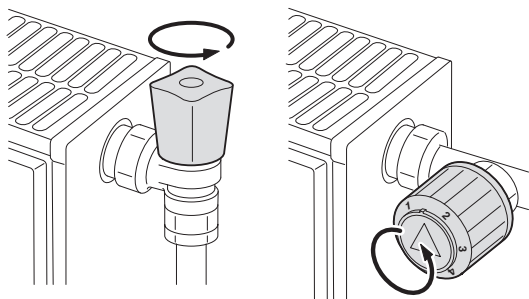

T000181-B

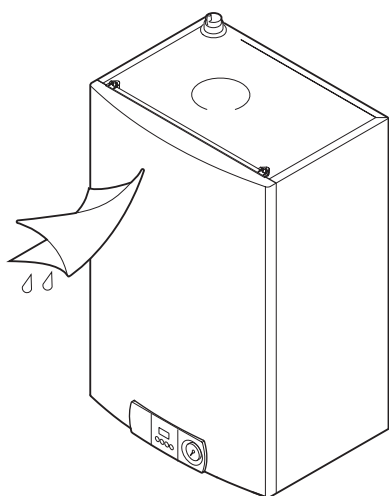

T000236-A

- ▶ Nettoyer l'extérieur de la chaudière à l'aide d'un chiffon humide et d'un détergent doux.



ATTENTION

Seul un professionnel qualifié est habilité à nettoyer l'intérieur de la chaudière.

5.3 Remplissage de l'installation

La pression d'eau dans la chaudière doit être comprise entre 1,5 et 2 bar. Rajouter éventuellement de l'eau dans l'installation. Pour ce faire, procéder comme suit :

1. Ouvrir les robinets de tous les radiateurs raccordés au système de chauffage.

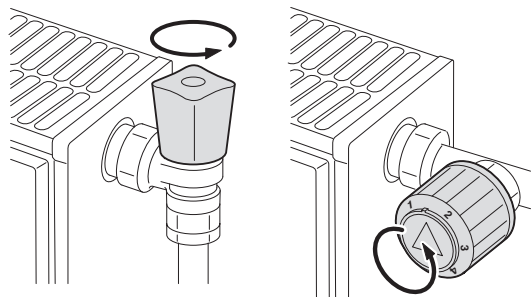

T000181-B

2. Régler le thermostat d'ambiance sur une température aussi basse que possible.

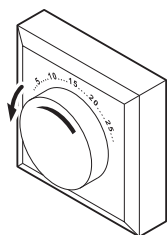

T000182-A

3. Couper l'alimentation électrique de la chaudière.

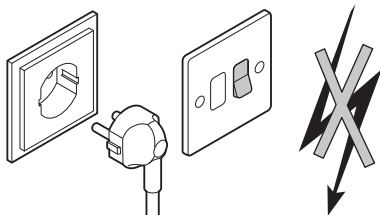

T000155-A

4. Patienter jusqu'à ce que la température tombe en-dessous de 40 °C et que les radiateurs soient froids avant de remplir l'installation de chauffage central.

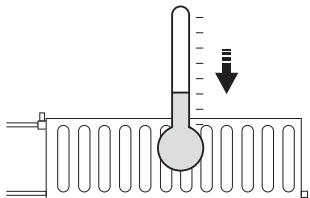

T000185-A

5. Ouvrir les robinets du disconnecteur.

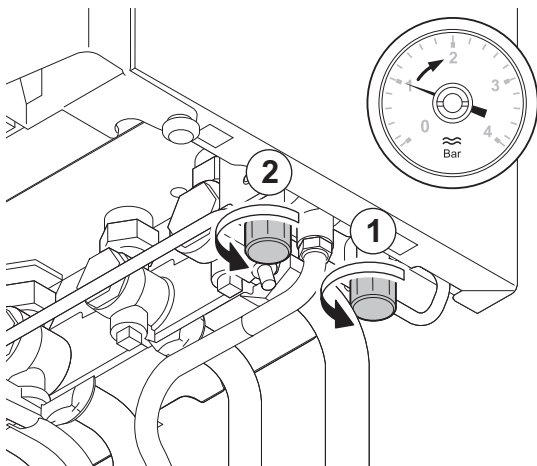

T000136-A

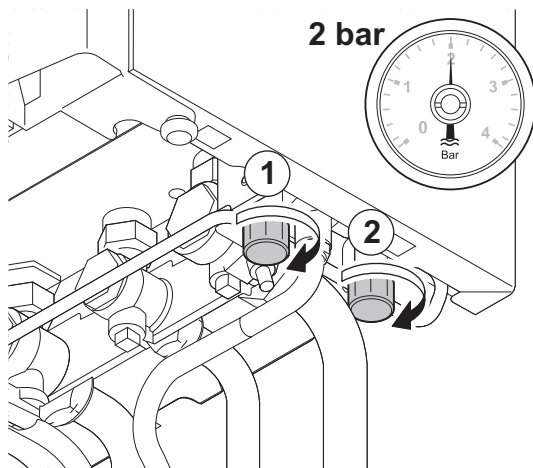

T000137-A

6. Refermer les robinets du disconnecteur lorsque le manomètre indique une pression de 2 bar.
7. Après le remplissage de l'installation, remettre la chaudière en service.
8. Régler le thermostat d'ambiance ou la régulation.
9. Régler les robinets des radiateurs.

**ATTENTION**

Remplir et purger l'installation 2 fois par an devrait suffire pour obtenir une pression hydraulique adéquate. S'il est souvent nécessaire de remettre de l'eau dans l'installation, contacter l'installateur.

5.4 Purge de l'installation de chauffage

Pour ce faire, procéder comme suit :

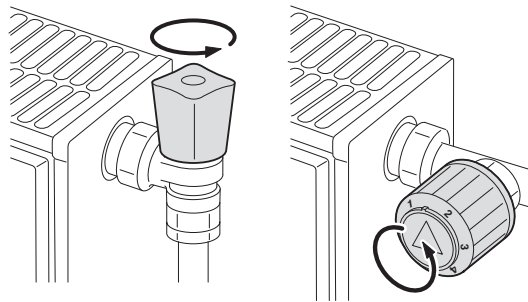

T000181-B

1. Ouvrir les robinets de tous les radiateurs raccordés au système de chauffage.

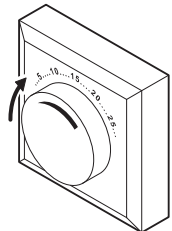

T000183-A

2. Régler le thermostat d'ambiance sur une température aussi élevée que possible.

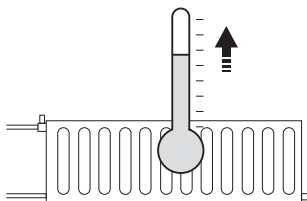

T000184-A

3. Attendre que les radiateurs soient chauds.

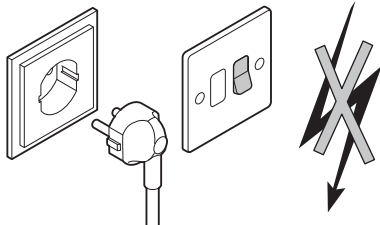

T000155-A

4. Eteindre la chaudière.

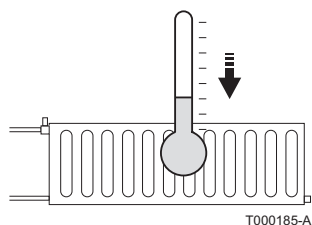

5. Attendre environ 10 minutes, jusqu'à ce que les radiateurs soient froids.

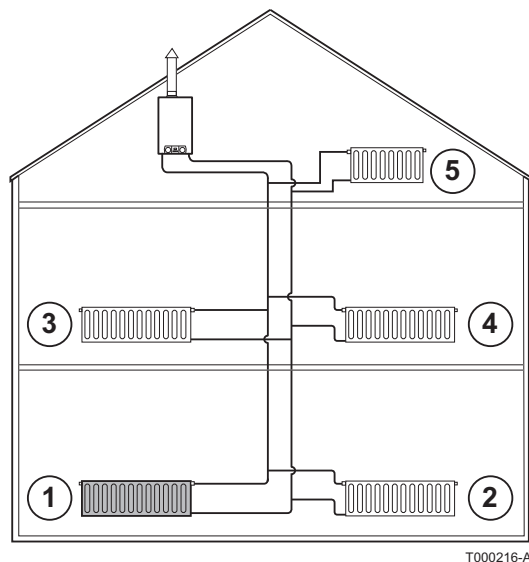

6. Purger les radiateurs. Commencer par les étages inférieurs.

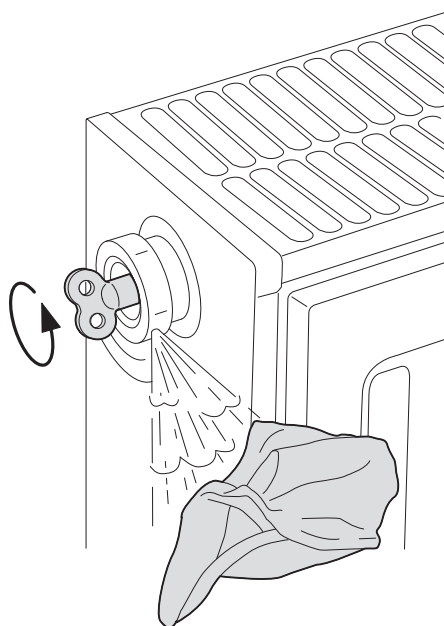

7. Ouvrir le raccord de purge à l'aide de la clé de purge fournie tout en maintenant un chiffon appuyé contre le raccord.

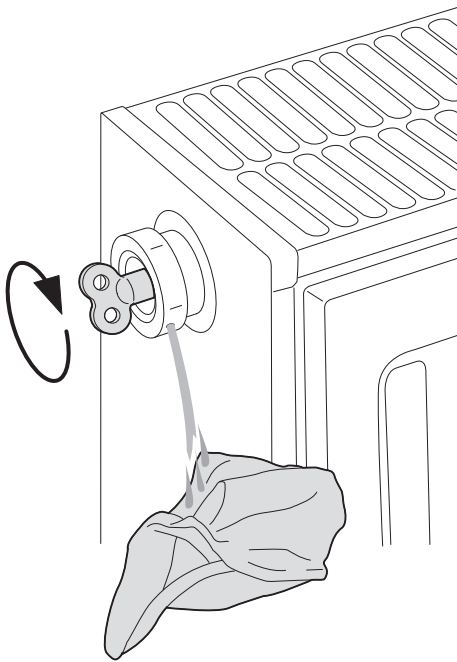

T000218-A

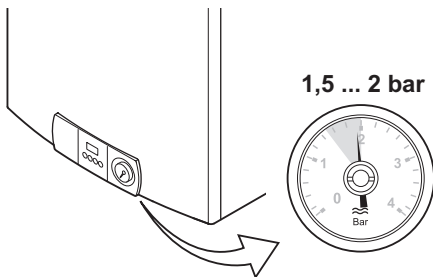

T000228-A

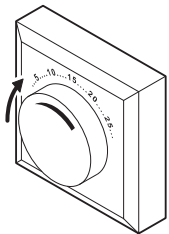

T000183-A

8. Patienter jusqu'à ce que l'eau sorte de la vanne de purge, puis fermer le raccord de purge.

**ATTENTION**

L'eau peut encore être chaude.

9. Après la purge, vérifier si la pression dans l'installation est encore suffisante. Rajouter éventuellement de l'eau dans l'installation.
10. Mettre la chaudière sous tension. Un cycle de purge d'une durée de 3 minutes environ est effectué automatiquement.

11. Régler le thermostat d'ambiance ou la régulation.

6 En cas de dérangement



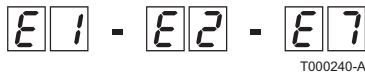

6.1 Codes de pannes

6.1.1. E1 - E2 - E7







Si l'un des codes pannes ci-contre s'affiche, vérifier la pression hydraulique :

Cas 1 : Pression supérieure ou égale à 1 bar

- ▶ Appuyer sur la touche RESET pour réinitialiser l'appareil. Patienter quelques instants.
 - Si l'afficheur indique , la chaudière fonctionne de nouveau normalement.
 - Si l'afficheur indique de nouveau ,  ou , contacter l'installateur.



Cas 2 : Pression inférieure à 1 bar

- ▶ Rajouter de l'eau dans l'installation.  Voir chapitre : "Remplissage de l'installation", page 14.
- ▶ Appuyer sur la touche RESET pour réinitialiser l'appareil. Patienter quelques instants.
 - Si l'afficheur indique , la chaudière fonctionne de nouveau normalement.
 - Si l'afficheur indique de nouveau ,  ou , contacter l'installateur.

6.1.2. E4



Si le code panne ci-contre apparaît :

- ▶ Vérifier la position du robinet gaz. Ouvrir le robinet gaz si celui-ci est fermé.
- ▶ Appuyer sur la touche RESET pour réinitialiser l'appareil. Patienter quelques instants.
 - Si l'afficheur indique , la chaudière fonctionne de nouveau normalement.
 - Si l'afficheur indique de nouveau , contacter l'installateur.

6.1.3. Autres codes de pannes

Si un autre code panne apparaît, contacter l'installateur.

6.1.4. Avant de contacter l'installateur

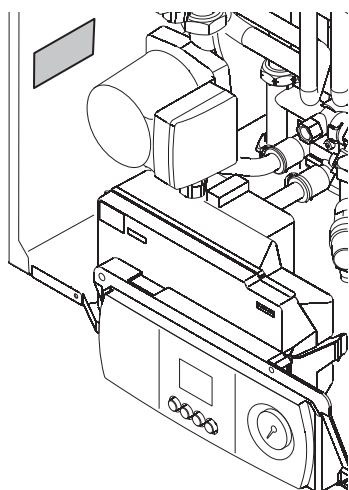









Avant de contacter l'installateur

Relever les informations suivantes sur la plaquette signalétique de l'appareil :

- ▶ Type de gaz utilisé
- ▶ Type de chaudière
- ▶ Date de fabrication
- ▶ N° de série de l'appareil

6.2 Incidents et remèdes

Problème	Causes probables	Remède
Il n'y a pas d'eau chaude sanitaire.	La chaudière n'est pas en service.	<ul style="list-style-type: none"> ▶ Vérifier que la chaudière est sous tension. ▶ Contrôler les fusibles et les interrupteurs. ▶ Vérifier que le robinet gaz est bien ouvert.
	La fonction ECS est désactivée.	Activer le mode ECS.
	La pression d'eau est trop faible (< 1 bar).	Rajouter de l'eau dans l'installation.  Voir chapitre : "Remplissage de l'installation", page 14.
Les radiateurs sont froids.	La température de consigne chauffage est trop basse.	Augmenter la valeur du paramètre   ou, si un thermostat d'ambiance est raccordé, augmenter la température sur celui-ci.
	Le mode chauffage est désactivé.	Activer le mode chauffage.
	Les robinets des radiateurs sont fermés.	Ouvrir les robinets de tous les radiateurs raccordés au système de chauffage.
	La chaudière n'est pas en service.	<ul style="list-style-type: none"> ▶ Vérifier que la chaudière est sous tension. ▶ Contrôler les fusibles et les interrupteurs. ▶ Vérifier que le robinet gaz est bien ouvert.
	La pression d'eau est trop faible (< 1 bar).	Rajouter de l'eau dans l'installation.  Voir chapitre : "Remplissage de l'installation", page 14.
La chaudière ne fonctionne pas.	La température de consigne chauffage est trop basse.	Augmenter la valeur du paramètre   ou, si un thermostat d'ambiance est raccordé, augmenter la température sur celui-ci.
	La chaudière n'est pas en service.	<ul style="list-style-type: none"> ▶ Vérifier que la chaudière est sous tension. ▶ Contrôler les fusibles et les interrupteurs. ▶ Vérifier que le robinet gaz est bien ouvert.
	La pression d'eau est trop faible (< 1 bar).	Rajouter de l'eau dans l'installation.  Voir chapitre : "Remplissage de l'installation", page 14.
	Un code d'erreur apparaît sur l'afficheur.	<ul style="list-style-type: none"> ▶ Appuyer sur le bouton Reset pendant 2 secondes. ▶ Corriger l'erreur si cela est possible.  Voir chapitre : "Codes de pannes", page 18.
	La pression gaz est trop basse.	Ouvrir le robinet gaz.
La pression d'eau est trop faible (< 1 bar).	Pas assez d'eau dans l'installation.	Rajouter de l'eau dans l'installation.  Voir chapitre : "Remplissage de l'installation", page 14.
	Fuite d'eau.	Contacteur l'installateur.
Importantes variations de température de l'eau chaude sanitaire.	Alimentation en eau insuffisante.	Ouvrir le robinet.
Cliquetis au niveau de la tuyauterie du chauffage central	Les colliers de tuyauterie du chauffage central sont trop serrés.	Contacteur l'installateur.
	Il y a de l'air dans les tuyauteries de chauffage.	Il est indispensable de purger l'air éventuellement présent dans le préparateur, les conduites ou la robinetterie pour éviter les désagréments sonores susceptibles de se produire lors du chauffage ou du soutirage de l'eau.
Importante fuite d'eau sous ou à proximité de la chaudière	La tuyauterie de la chaudière ou du chauffage central est endommagée.	Couper l'arrivée d'eau. Contacter l'installateur.

7 Caractéristiques techniques

7.1 Caractéristiques techniques

Type de chaudière			Avanta Platinum Plus
Généralités			
Réglage du débit	Réglable		Modulant, Marche/Arrêt
Plages de puissance (Pn) Régime Chauffage (80/60 °C)	Minimum-maximum	kW	5,5 - 23,6
Plages de puissance (Pn) Régime Chauffage (40/30 °C)	Minimum-maximum	kW	6,3 - 25,3
Débit thermique (Qn) Régime Chauffage (Hi)	Minimum-maximum	kW	5,8 - 24,0
Débit thermique (Qn) Régime Chauffage (Hs)	Minimum-maximum	kW	6,4 - 26,6
Débit thermique (Qnw) Régime ECS (Hi)	Minimum-maximum	kW	5,8 - 28,0
Débit thermique (Qnw) Régime ECS (Hs)	Minimum-maximum	kW	6,4 - 31,1
Données relatives aux gaz et aux produits de combustion			
Consommation de gaz G20 (Gaz H)	maximum	m ³ /h	2,4
Consommation de gaz G25 (Gaz L)	maximum	m ³ /h	2,8
NOx-Émission par an (n =1)		mg/kWh	43
Caractéristiques du circuit chauffage			
Contenance en eau		l	1,8
Pression de service de l'eau (PMS)	maximum	bar	3
Température de l'eau	maximum	°C	110
Température de service	maximum	°C	90
Circuit eau chaude sanitaire			
Débit spécifique d'eau chaude ($\Delta T = 30K$)		l/min	18
Pression de service		bar	7
Réserve d'eau		l	40
Caractéristiques électriques			
Tension d'alimentation		VAC/Hz	230/50
Puissance absorbée - Grande vitesse	maximum	W	183
Indice de protection électrique		IP	X4D
Autres caractéristiques			
Poids à vide, sans dossier, sans capot avant		kg	61
Niveau sonore moyen à une distance de 1m de la chaudière		dB(A)	44

8 Economies d'énergie

8.1 Economies d'énergie

Ce chapitre contient :

- ▶ Des conseils pour économiser de l'énergie
- ▶ Des conseils pour bien régler le thermostat d'ambiance

8.1.1. Conseils pour économiser de l'énergie

- ▶ Bien ventiler la pièce où est installée la chaudière. Ne pas boucher les aérations. Mettre en place des panneaux réflecteurs à l'arrière des radiateurs pour éviter des pertes de chaleur.
- ▶ Ne pas couvrir les radiateurs. Ne pas mettre en place des rideaux devant les radiateurs.
- ▶ Isoler les tuyauteries dans les pièces qui ne sont pas chauffées (caves et greniers).
- ▶ Fermer les radiateurs dans les pièces non utilisées.
- ▶ Ne pas laisser couler inutilement de l'eau chaude (et froide).
- ▶ Installer un pommeau de douche économique pour économiser jusqu'à 40 % d'énergie.
- ▶ Préférer une douche à un bain. Un bain consomme 2 fois plus d'eau et d'énergie.

8.1.2. Thermostat d'ambiance et réglages

Le thermostat d'ambiance est disponible dans les versions suivantes :

- ▶ Thermostat à 2 fils ON/OFF
- ▶ Thermostat modulable
- ▶ Thermostat d'ambiance programmable

Le type de thermostat et son réglage ont une grande influence sur la consommation d'énergie.

Quelques conseils :

- ▶ Un thermostat modulable, en combinaison éventuelle avec des radiateurs à robinet thermostatique, est économique en énergie et offre un grand confort. Cette combinaison permet de régler la température sur chaque départ.
- ▶ Fermer ou ouvrir complètement les robinets thermostatiques des radiateurs entraîne des fluctuations de température non souhaitées. Ouvrir et fermer les robinets thermostatiques par petits paliers.
- ▶ Baisser le thermostat à environ 20°C. Ceci permet de réduire les frais de chauffage et la consommation d'énergie.

- ▶ Baisser le thermostat d'ambiance lors de l'aération des pièces.
- ▶ Si vous utilisez un thermostat de type ON/OFF, réduisez la valeur de la température de l'eau () en été (par exemple 60°C en été et 80°C en hiver).
- ▶ Lors du réglage d'un thermostat horaire programmable, tenir compte des jours d'absence et des congés.

9 Garanties

9.1 Généralités

Vous venez d'acquérir l'un de nos appareils et nous vous remercions de la confiance que vous nous avez ainsi témoignée.

Nous nous permettons d'attirer votre attention sur le fait que votre appareil gardera d'autant plus ses qualités premières qu'il sera vérifié et entretenu régulièrement.

Votre installateur et tout notre réseau restent bien entendu à votre disposition.

9.2 Conditions de garantie

Les dispositions qui suivent concernant la garantie contractuelle ne sont pas exclusives du bénéfice le cas échéant au profit de l'acheteur des dispositions légales applicables en Belgique en matière de vices cachés.

Votre appareil bénéficie d'une garantie contractuelle contre tout vice de fabrication à compter de sa date d'achat mentionnée sur la facture de l'installateur.

La durée de notre garantie est mentionnée dans notre catalogue tarif. Notre responsabilité en qualité de fabricant ne saurait être engagée au titre d'une mauvaise utilisation de l'appareil, d'un défaut ou d'une insuffisance d'entretien de celui-ci, ou d'une mauvaise installation de l'appareil (il vous appartient à cet égard de veiller à ce que cette dernière soit réalisée par un professionnel qualifié).

Nous ne saurions en particulier être tenus pour responsables des dégâts matériels, pertes immatérielles ou accidents corporels consécutifs à une installation non conforme :

- ▶ aux dispositions légales et réglementaires ou imposées par les autorités locales,
- ▶ aux dispositions nationales, voire locales et particulières régissant l'installation,
- ▶ à nos notices et prescriptions d'installation, en particulier pour ce qui concerne l'entretien régulier des appareils,
- ▶ aux règles de l'art.

Notre garantie est limitée à l'échange ou la réparation des seules pièces reconnues défectueuses par nos services techniques à l'exclusion des frais de main d'œuvre, de déplacement et de transport.

Notre garantie ne couvre pas le remplacement ou la réparation de pièces par suite notamment d'une usure normale, d'une mauvaise utilisation, d'interventions de tiers non qualifiés, d'un défaut ou d'insuffisance de surveillance ou d'entretien, d'une alimentation électrique non conforme et d'une utilisation d'un combustible inapproprié ou de mauvaise qualité.

Les sous-ensembles, tels que moteurs, pompes, vannes électriques, etc..., ne sont garantis que s'ils n'ont jamais été démontés.

Les droits établis par la directive européenne 99/44/CEE, transposée par le décret législatif N° 24 du 2 février 2002 publiée sur le J.O. N° 57 du 8 mars 2002, restent valables.

Remeha Mampaey NV

Koralenhoeve 10 (KMO-zone Kapelleveld)

B-2160 Wommelgem

Tel: +32(0)3 230 71 06

Fax: +32(0)3 230 11 53

Internet: www.mampaey.be

E-mail: info@remeha-mampaey.be

© Droits d'auteur

Toutes les informations techniques contenues dans la présente notice ainsi que les dessins et schémas électriques sont notre propriété et ne peuvent être reproduits sans notre autorisation écrite préalable.

210711



118703

SP



OpenTherm®



 **remeha**